

ASUS[®]

**Moniteur LCD
Série VN279**

*Guide de
l'utilisateur*

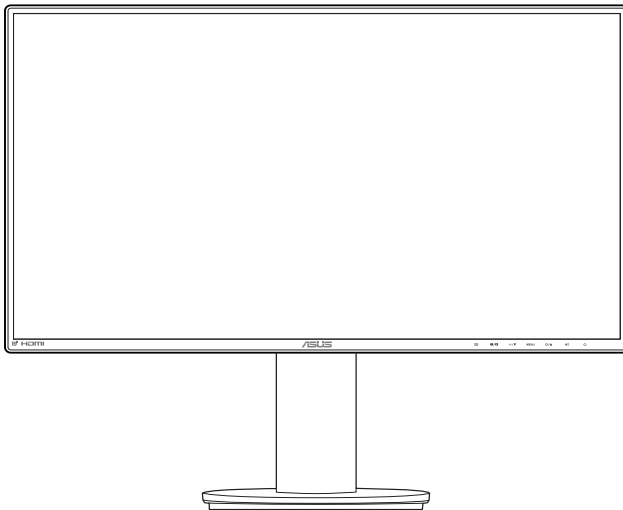

HDMI[™]
HIGH DEFINITION MULTIMEDIA INTERFACE

Deuxième édition V2

Juillet 2013

Copyright © 2013 ASUSTeK COMPUTER INC. Tous droits réservés.

Aucune partie de cette publication, y compris les produits et logiciels y étant décrits, ne peut être reproduite, transmise, transcrite, stockée dans un système d'interrogation ou traduite dans une langue quelconque sous quelque forme et par quelque moyen que ce soit, exception faite de la documentation conservée par l'acheteur à des fins de sauvegarde, sans l'autorisation écrite expresse de ASUSTeK COMPUTER INC. (« ASUS »)

La garantie du produit ou service ne sera pas prolongée si : (1) le produit est réparé, modifié ou altéré, à moins que ladite réparation, modification ou altération soit autorisée par écrit par ASUS ; ou (2) si le numéro de série du produit soit défiguré ou manquant.

ASUS FOURNIT CE MANUEL TEL QUEL SANS GARANTIE QUELLE QU'ELLE SOIT, EXPRESSE OU IMPLICITE, Y COMPRIS SANS LIMITATION, TOUTE GARANTIE OU CONDITION IMPLICITE DE QUALITE MARCHANDE OU DE COMPATIBILITE A DES FINS PARTICULIERES. EN AUCUN CAS ASUS, SES DIRECTEURS, MEMBRES DE LA DIRECTION, EMPLOYES OU AGENTS NE SAURONT ETRE TENUS POUR RESPONSABLES DE DOMMAGES INDIRECTS, SPECIAUX, CIRCONSTANCIELS OU CONSEQUENTS (Y COMPRIS LES DOMMAGES POUR PERTES DE PROFIT, PERTE D'UTILISATION, D'INSTALLATION OU D'EQUIPEMENT, ARRET D'ACTIVITE ET SIMILAIRE), MEME SI ASUS A ETE AVISEE DE LA POSSIBILITE DE TELS DOMMAGES DECOULANT DE TOUT DEFAUT OU D'ERREUR CONTENU DANS LE PRESENT MANUEL OU PRODUIT.

LES SPECIFICATIONS ET LES INFORMATIONS CONTENUES DANS LE PRESENT MANUEL SONT FOURNIS A TITRE D'INFORMATION UNIQUEMENT ET SONT SOUS RESERVE DE CHANGEMENT A TOUT MOMENT SANS PREAVIS ET NE DOIVENT PAS ETRE INTERPRETEES COMME UN ENGAGEMENT DE LA PART D'ASUS. ASUS N'ENDOSSE AUCUNE RESPONSABILITE OU ENGAGEMENT POUR DES ERREURS OU DES INEXACTITUDES QUI PEUVENT APPARAITRE DANS LE PRESENT MANUEL, Y COMPRIS LES PRODUITS ET LOGICIELS QUI Y SONT DECRITS.

Les noms de produits et raisons sociales qui apparaissent dans le présent manuel peuvent ou non être des marques commerciales ou droits d'auteurs enregistrés de leurs sociétés respectives et ne sont utilisés qu'à titre d'identification et d'explication et au bénéfice de leurs propriétaires, sans intention de contrevenance.

Table des matières

Avertissements.....	iv
Informations de sécurité.....	v
Soin & Nettoyage.....	vi
Takeback Services	vii

Chapitre 1 : Présentation du produit

1.1	Bienvenu !	1-1
1.2	Contenu de la boîte	1-1
1.3	Présentation du moniteur	1-2
1.3.1	Vue de devant	1-2
1.3.2	Vue de derrière	1-3
1.3.3	Fonction QuickFit	1-4

Chapitre 2 : Installation

2.1	Assemblage de la base/du bras du moniteur	2-1
2.2	Réglage du moniteur	2-2
2.3	Démontage du bras/de la base (montage mural VESA seulement).....	2-3
2.4	Utiliser le couvercle des connecteurs	2-4
2.5	Branchement des câbles	2-4
2.6	Mise sous tension du moniteur.....	2-5

Chapitre 3 : Instructions générales

3.1	Menu OSD (Affichage à l'écran)	3-1
3.1.1	Reconfiguration	3-1
3.1.2	Présentation des fonctions OSD	3-1
3.2	Résumé des spécifications (VN279QLB)	3-5
3.2	Résumé des spécifications (VN279QL)	3-7
3.3	Guide de dépannage (FAQ)	3-9
3.4	Modes de fonctionnement pris en charge.....	3-10

Avertissements

Déclaration de la Commission Fédérale des Télécommunications (FCC)

Cet appareil est conforme à la section 15 du règlement de la FCC. Son fonctionnement est sujet aux deux conditions suivantes :

- Cet appareil ne doit pas causer d'interférences nuisibles, et
- Cet appareil doit être capable d'accepter toutes les interférences, y compris les interférences pouvant provoquer un fonctionnement indésirable.

Cet appareil a été testé et trouvé conforme aux limitations pour les appareils numériques de Catégorie B, conformément à la Section 15 du règlement de FCC. Ces limites sont conçues pour fournir une protection raisonnable contre les interférences néfastes dans une installation résidentielle. Cet appareil génère, utilise et peut émettre une énergie en radiofréquence et, s'il n'est pas installé et utilisé selon les instructions, il peut entraîner des interférences nuisibles aux communications radio. Cependant, aucune garantie n'est donnée qu'il ne causera pas d'interférence dans une installation donnée. Si cet appareil cause des interférences nuisibles à la réception de la radio ou de la télévision, ce que vous pouvez facilement observer en éteignant et en rallumant l'appareil, nous vous encourageons à prendre une ou plusieurs des mesures correctives suivantes :

- Réorienter ou déplacer l'antenne de réception.
- Augmenter la distance entre l'appareil et le récepteur.
- Connecter l'appareil sur une prise secteur ou sur un circuit différent de celui sur lequel le récepteur est connecté.
- Consulter votre revendeur ou un technicien radio/télévision qualifié pour de l'aide.



L'utilisation de câbles blindés pour la connexion du moniteur à la carte graphique est requise par le règlement de la FCC pour assurer la conformité. Toute modification ou changement qui n'a pas été directement approuvé par le parti responsable de la conformité peut annuler le droit de l'utilisateur à utiliser cet appareil.

Déclaration de la commission canadienne des communications

Cet appareil numérique ne dépasse pas les limites de la classe B pour les émissions de sons radio depuis des appareils numériques, définies dans le règlement sur les interférences radio de la commission canadienne des communications.

Cet appareil numérique de classe B est conforme au règlement canadien ICES-003.

This Class B digital apparatus meets all requirements of the Canadian Interference - Causing Equipment Regulations.

Cet appareil numérique de la classe B respecte toutes les exigences du Règlement sur le matériel brouiller du Canada.

Informations de sécurité

- Avant d'installer le moniteur, lisez attentivement toute la documentation qui accompagne la boîte.
- Pour éviter tout incendie ou électrocution, n'exposez jamais le moniteur à la pluie ni à l'humidité.
- N'essayez jamais d'ouvrir le boîtier du moniteur. Les hautes tensions dangereuses à l'intérieur du moniteur peuvent entraîner de graves blessures corporelles.
- Si l'alimentation électrique est cassée, n'essayez pas de la réparer par vous-même. Contactez un technicien de réparation qualifié ou un revendeur.
- Avant d'utiliser le produit, assurez-vous que tous les câbles sont bien connectés et que les câbles électriques ne sont pas endommagés. Si vous décelez le moindre dommage, contactez immédiatement votre revendeur.
- Les fentes et les ouvertures à l'arrière ou sur le dessus du boîtier sont prévues pour la ventilation. Ne bloquez pas ces fentes. Ne placez jamais ce produit près ou sur un radiateur ou une source de chaleur à moins qu'il y ait une ventilation appropriée.
- Le moniteur ne doit être utilisé qu'avec le type d'alimentation indiqué sur l'étiquette. Si vous n'êtes pas sûr(e) du type d'alimentation électrique chez vous, consultez votre revendeur ou votre fournisseur local.
- Utilisez la prise électrique appropriée qui est conforme aux normes électriques locales.
- Ne surchargez pas les barrettes de branchements et les rallonges électriques. Une surcharge peut engendrer un incendie ou une électrocution.
- Évitez la poussière, l'humidité et les températures extrêmes. Ne placez pas le moniteur dans une zone qui pourrait devenir humide. Placez le moniteur sur une surface stable.
- Débranchez l'appareil lors des orages ou lorsqu'il n'est pas utilisé pendant une période prolongée. Ceci protégera le moniteur contre les dommages liés aux surtensions.
- N'insérez jamais des objets et ne renversez jamais du liquide dans les fentes du boîtier du moniteur.
- Pour assurer un fonctionnement satisfaisant, utilisez le moniteur uniquement avec des ordinateurs listés UL, qui ont des réceptacles configurés de façon appropriée et marqués 100-240V AC.
- Si vous rencontrez des problèmes techniques avec le moniteur, contactez un technicien de réparation qualifié ou votre revendeur.



Ce symbole de poubelle sur roulettes indique que le produit (appareil électrique, électronique ou batterie cellule contenant du mercure) ne doit pas être jeté dans une décharge municipale. Référez-vous à la réglementation locale pour plus d'informations sur la mise au rebut des appareils électroniques.

Soin & Nettoyage

- Avant de soulever ou de déplacer votre moniteur, il est préférable de débrancher les câbles et le cordon d'alimentation. Suivez les bonnes techniques de levage quand vous soulevez le moniteur. Quand vous soulevez ou transportez le moniteur, tenez les bords du moniteur. Ne soulevez pas le moniteur en tenant le support ou le cordon d'alimentation.
- Nettoyage. Éteignez votre moniteur et débranchez le cordon d'alimentation. Nettoyez la surface du moniteur à l'aide d'un chiffon sans peluche et non abrasif. Les tâches rebelles peuvent être enlevées avec un chiffon légèrement imbibé d'une solution détergente douce.
- Évitez d'utiliser un nettoyant contenant de l'alcool ou de l'acétone. Utilisez un produit de nettoyage prévue pour les écrans LCD. N'aspergez jamais de nettoyant directement sur l'écran car il pourrait goutter dans le moniteur et entraîner un choc électrique.

Les symptômes suivants sont normaux avec le moniteur :

- En raison de la nature de la lumière fluorescente, l'écran peut scintiller pendant la première utilisation. Eteignez le commutateur d'alimentation et rallumez-le pour vous assurer que le vacillement disparaît.
- Il se peut que vous trouviez l'écran irrégulièrement lumineux selon le motif de bureau que vous utilisez.
- Lorsque la même image reste affichée pendant de nombreuses heures, une image résiduelle peut rester visible sur l'écran même lorsque l'image a été changée. L'écran se rétablit lentement, ou bien vous pouvez éteindre l'alimentation pendant quelques heures.
- Lorsque l'écran devient noir ou clignote, ou qu'il ne s'allume plus, contactez votre revendeur ou un centre de réparation pour remplacer les pièces défectueuses. Ne réparez pas l'écran par vous-même!

Conventions utilisées dans ce guide



ATTENTION : Informations pour éviter de vous blesser en essayant de terminer un travail.



AVERTISSEMENT : Informations pour éviter d'endommager les composants en essayant de terminer un travail.



IMPORTANT : Informations que vous DEVEZ suivre pour terminer une tâche.



REMARQUE : Astuces et informations supplémentaires pour aider à terminer un tâche.

Où trouver plus d'informations

Référez-vous aux sources suivantes pour les informations supplémentaires et pour les mises à jour de produit et logiciel.

1. Sites Web de ASUS

Les sites Web internationaux d'ASUS fournissent des informations mises à jour sur les produits matériels et logiciels d'ASUS. Référez-vous au site: <http://www.asus.com>

2. Documentation en option

Votre emballage produit peut inclure une documentation en option qui peut avoir été ajoutée par votre revendeur. Ces documents ne font pas partie de l'emballage standard.

Takeback Services

ASUS recycling and takeback programs come from our commitment to the highest standards for protecting our environment. We believe in providing solutions for our customers to be able to responsibly recycle our products, batteries and other components as well as the packaging materials.

Please go to <http://csr.asus.com/english/Takeback.htm> for detail recycling information in different region.

1.1 Bienvenu !

Merci d'avoir acheté un moniteur LCD d'ASUS® !

Le dernier moniteur à écran LCD large d'ASUS offre un affichage plus large, plus lumineux et d'une clarté cristalline, en plus de toute une gamme de fonctions qui améliorent votre séance de visionnage.

Avec ces fonctions du moniteur, vous pouvez profiter du confort et vous régaler d'une expérience visuelle !

1.2 Contenu de la boîte

Vérifiez que tous les éléments suivants sont présents dans la boîte :

- ✓ Moniteur LCD
- ✓ Base du moniteur
- ✓ Guide de mise en route
- ✓ Carte de garantie
- ✓ Cordon d'alimentation
- ✓ Câble VGA
- ✓ Câble MHL (En option)
- ✓ Câble HDMI (En option)
- ✓ Câble HDMI-DVI (En option)
- ✓ Câble DisplayPort (En option)
- ✓ Câble USB 3.0 (En option)
- ✓ Câble audio





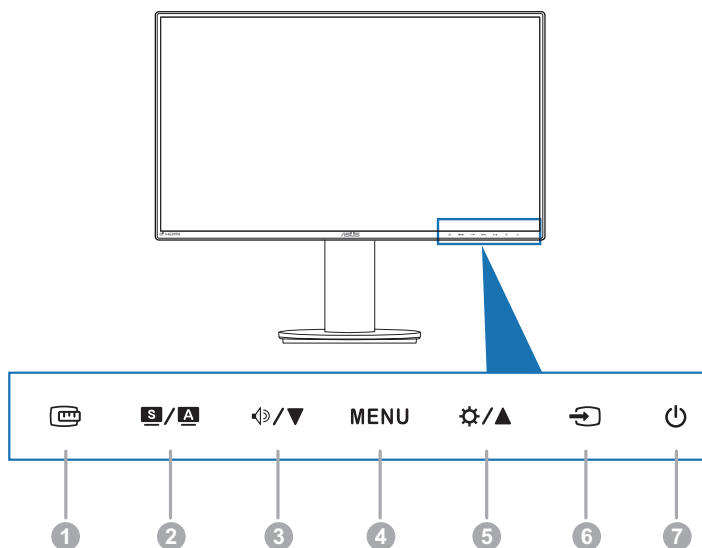

Si l'un des éléments ci-dessous est endommagé ou manquant, contactez immédiatement votre revendeur.

1.3 Présentation du moniteur

1.3.1 Vue de devant



1.  Bouton QuickFit :
 - Permet d'activer la fonction QuickFit conçue pour l'alignement.
 - La fonction QuickFit contient 7 pages avec les motifs de grille et les dimensions de papier et de photo les plus communes.
2.  bouton :
 - Utilisez cette touche spéciale pour commuter entre les six modes prédéfinis (Mode Paysage, Standard, Cinéma, Jeu, Vue Nocturne et sRGB) avec la technologie SPLENDID™ Video Intelligence.
 - Quitte le menu OSD ou retourne au menu précédent quand le menu OSD est actif.
 - Ajuste automatiquement l'image à sa position optimale, ainsi que l'heure et la phase, lorsque vous appuyez sur ce bouton pendant 2-4 secondes (mode VGA seulement).
3.  bouton :
 - Baisse les valeurs ou déplace la sélection vers la gauche/bas.
 - Touche spécial du volume

4. Bouton MENU :
 - Ouvre le menu OSD.
 - Utilise l'élément du menu OSD sélectionné.
 - Bascule la fonction Serrure entre activée et désactivée avec un appui long pendant 5 secondes.
5.  bouton :
 - Augmente les valeurs ou déplace la sélection vers la droite/haut.
 - Touche de raccourci Luminosité
6.  Bouton de sélection de l'entrée :
 - Sélectionne une source d'entrée disponible.



Appuyez le bouton  (Bouton de sélection de l'entrée) pour afficher les signaux VGA, HDMI/MHL, DisplayPort une fois que vous avez branché le câble VGA, HDMI/MHL ou DisplayPort sur le moniteur.

7.  bouton d'alimentation/voyant d'alimentation
 - Pour allumer ou éteindre le moniteur.
 - Les couleurs du témoin d'alimentation sont indiquées dans le tableau ci-dessous :

État	Description
Blanc	MARCHE
Orange	Mode Veille
ETEINT	ETEINT

1.3.2 Vue de derrière

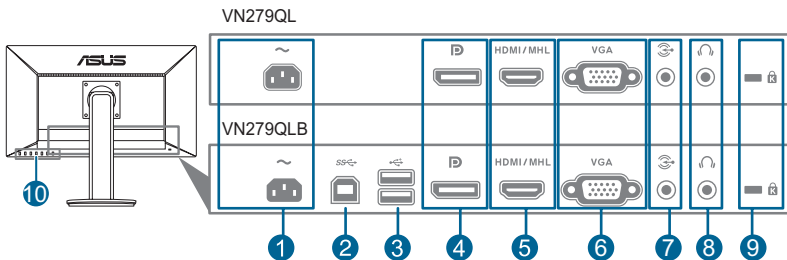

1. **Prise ENTRÉE AC.** Ce port sert à brancher le cordon d'alimentation.

2. **Port en émission USB 3.0.** Ce port est utilisé pour connecter un câble en émission USB. La connexion active les ports USB du moniteur.
3. **Ports en réception USB 3.0.** Ces ports permettent de connecter des appareils USB, comme un clavier/une souris USB, un lecteur de mémoire flash USB, et.
4. **DisplayPort.** Ce port est pour la connexion d'un périphérique compatible DisplayPort.
5. **Port HDMI/MHL.** Ce port est utilisé pour connecter un appareil HDMI/MHL externe.
6. **Port VGA.** Ce port à 15 broches est pour une connexion VGA à l'ordinateur.
7. **Port d'entrée audio.** Ce port est utilisé pour connecter la source audio du PC avec le câble audio fourni.
8. **Prise Ecouteurs.** Ce port n'est disponible que lorsqu'un câble HDMI/DisplayPort est connecté.
9. **Fente de verrouillage Kensington.**
10. **Boutons de commande.**

1.3.3 Fonction QuickFit

La fonction QuickFit contient trois types de motifs : (1) Motifs de grille (2) Dimensions papier (3) Dimensions photo. Pour activer les motifs, appuyez la touche spéciale QuickFit. Appuyez le bouton à nouveau jusqu'à ce qu'un motif désiré soit sélectionné.

1. Motifs de grille

Les motifs de grille permettent aux concepteurs et aux utilisateurs de mieux organiser le contenu et la mise en page, et d'obtenir un aperçu et un ressenti cohérents.



2. Dimensions papier

QuickFit propose de nombreuses dimensions de papier parmi les plus communément utilisées, permettant aux utilisateurs d'afficher leurs documents sur l'écran en taille réelle.

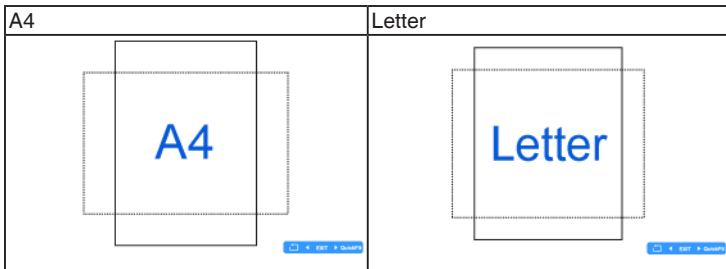

3. Dimensions photo

La fonction QuickFit propose différentes dimensions réelles de photos, permettant aux photographes et aux autres utilisateurs d'afficher et d'éditer avec précision leurs photos, en taille réelle sur l'écran.

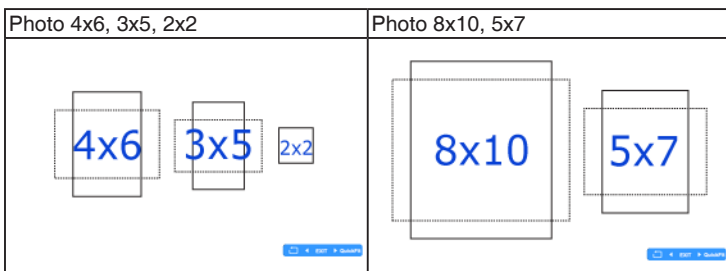

Lorsque QuickFit est activé, appuyez sur les boutons de commande sur le panneau avant pour effectuer les réglages. Le menu OSD QuickFit affiché dans le coin inférieur droit de l'écran guidera les utilisateurs pour effectuer les sélections.



Le menu OSD QuickFit affiché sur l'écran n'est pas accessible en appuyant dessus.

2.1 Assemblage de la base/du bras du moniteur

Pour assembler la base du moniteur :

1. Posez doucement le moniteur face à terre sur une table.
2. Faites pivoter le bras de 90 degrés dans les sens antihoraire. (Figure 1)
3. Fixez la base au bras de support en serrant la vis de réglage fournie avec l'appareil. (Figure 2) (Figure 3)
4. Alignez le triangle sur la base avec les deux vis pour permettre de pivoter de 160 degrés de gauche ou à droite. (Figure 4)



Nous vous conseillons de couvrir la surface de la table avec un chiffon doux pour éviter d'endommager le moniteur.

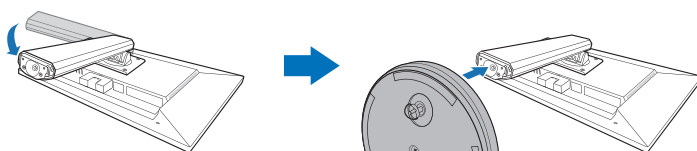

Figure 1

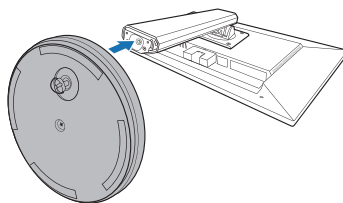

Figure 2

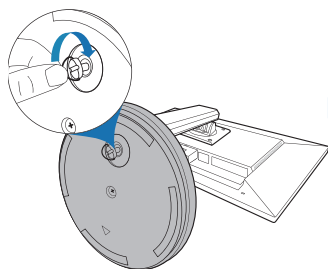

Figure 3

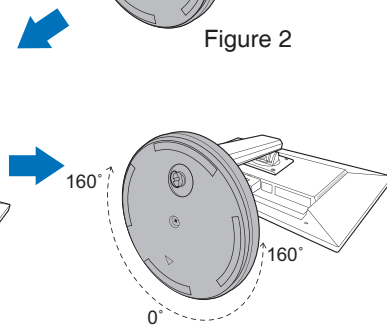
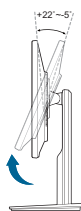

Figure 4

2.2 Réglage du moniteur

- Pour une vision optimale, il est recommandé d'avoir une vision de face sur le moniteur, ensuite réglez l'angle du moniteur pour qu'il soit confortable.
- Tenez le pied pour empêcher le moniteur de tomber quand vous le changez d'angle.
- L'angle d'ajustement recommandé est $+22^{\circ}$ à -5° (inclinaison)/ $+160^{\circ}$ à -160° (pivot)/ ± 110 mm (ajustement de la hauteur)/ 90° (vue portrait).

(Basculer)



(Pivoter)

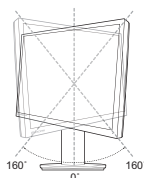

(Réglage de la hauteur)

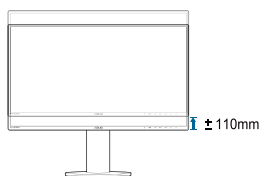

Pivoter le moniteur

1. Soulevez le moniteur dans sa position la plus haute.
2. Inclinez le moniteur à l'angle maximum permis.
3. Tournez le moniteur vers la droite jusqu'à l'angle désirée.

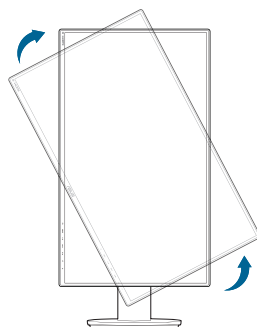
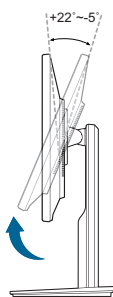
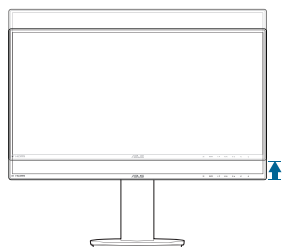

Il est normal que le moniteur tremble légèrement quand vous ajustez l'angle de vision.

2.3 Démontage du bras/de la base (montage mural VESA seulement)

Le bras/la base détachable de ce moniteur, est spécialement conçu pour une installation murale VESA.

Pour démonter le bras/la base :

1. Posez doucement le moniteur face à terre sur une table.
2. Utilisez un tournevis pour enlever les quatre vis du bras (Figure 1), puis détachez le bras/la base du moniteur (Figure 2).

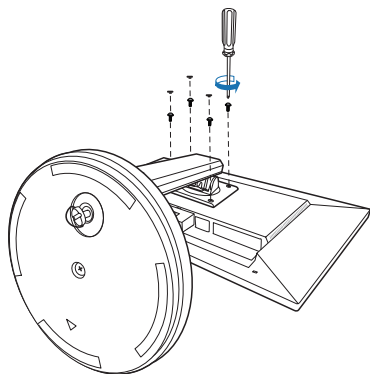

Figure 1

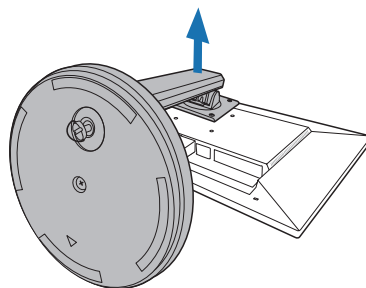

Figure 2



- Nous vous conseillons de couvrir la surface de la table avec un chiffon doux pour éviter d'endommager le moniteur.
- Tenez le pied pendant le retrait des vis.



- Le kit de montage mural VESA (100 x 100 mm) est acheté séparément.
- Utilisez uniquement avec la de montage mural conforme listée UL disposant d'une capacité de charge minimale de 22,7kg (taille de vis : M4 x 10 mm)

2.4 Utiliser le couvercle des connecteurs

- **Pour retirer le couvercle des connecteurs :**
 - a. Tirez le couvercle des connecteurs vers le bas.
 - b. Soulevez le couvercle des connecteurs depuis son centre.

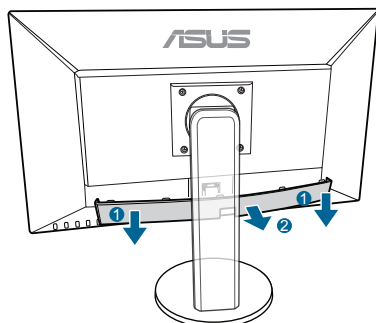

- **Pour assembler le couvercle des connecteurs :**
 - a. Insérez les deux onglets sur les deux côtés du couvercle dans le moniteur.
 - b. Poussez le couvercle des connecteurs vers le haut dans sa position d'origine.

2.5 Branchement des câbles

Branchez les câbles selon les instructions suivantes :

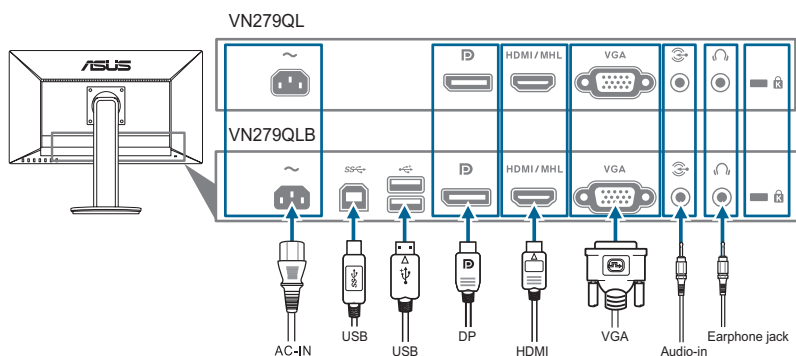



- **Pour brancher le cordon d'alimentation :** connectez l'une des extrémités du cordon d'alimentation sur l'entrée CA du moniteur et l'autre extrémité sur une prise électrique.

- **Pour brancher le câble VGA/HDMI (MHL)/DisplayPort :**
 - a. Branchez une extrémité du câble VGA/HDMI (MHL)/DisplayPort sur le port VGA/HDMI (MHL)/DisplayPort du moniteur.
 - b. Branchez l'autre extrémité du câble VGA/HDMI (MHL)/DisplayPort sur le port VGA/HDMI (MHL)/DisplayPort de votre ordinateur.
 - c. Serrez les deux vis pour fixer le connecteur VGA.
- **Pour brancher le câble audio :** branchez une extrémité du câble audio sur le port d'entrée audio du moniteur, puis branchez l'autre extrémité sur le port de sortie audio de l'ordinateur.
- **Utilisation du casque :** branchez l'extrémité de type prise sur la prise écouteurs du moniteur lorsqu'un signal HDMI ou DisplayPort d'Affichage est envoyé.
- **Utilisation des ports USB 3.0 :** Prenez le câble USB 3.0 fourni et branchez l'extrémité la plus petite (type B) du câble en émission USB sur le port en émission du moniteur. Branchez l'extrémité la plus grande (type A) sur le port USB 3.0 de votre ordinateur. Assurez-vous que la dernière version du système d'exploitation Windows 7/Windows 8 est installée sur votre ordinateur. Ce câble permet d'activer et de faire fonctionner les ports USB du moniteur.



Lorsque ces câbles sont branchés, vous pouvez choisir le signal désiré en utilisant l'élément Sélectionner la source dans le menu OSD.

2.6 Mise sous tension du moniteur

Appuyez sur le bouton d'alimentation . Voir page 1-2 pour l'emplacement du bouton d'alimentation. Le témoin d'alimentation  s'allume en Blanc pour indiquer que le moniteur est allumé.

3.1 Menu OSD (Affichage à l'écran)

3.1.1 Reconfiguration

1. Appuyez sur le bouton MENU pour activer le menu OSD.
2. Appuyez sur \leftarrow / \blacktriangledown , et \odot / \blacktriangle pour naviguer dans les fonctions. Sélectionnez la fonction désirée et appuyez sur le bouton MENU pour l'activer. Si la fonction sélectionnée dispose d'un sous-menu, appuyez sur \leftarrow / \blacktriangledown et à nouveau sur \odot / \blacktriangle pour vous déplacer dans les fonctions du sous-menu. Sélectionnez la fonction de sous-menu désirée et appuyez sur le bouton MENU pour l'activer.
3. Appuyez sur \leftarrow / \blacktriangledown , et sur \odot / \blacktriangle pour modifier les paramètres de la fonction sélectionnée.
4. Pour quitter et enregistrer le menu OSD, appuyez plusieurs fois sur le bouton S / A , jusqu'à ce que le menu OSD disparaisse. Pour ajuster d'autres fonctions, répétez les étapes 1-3.

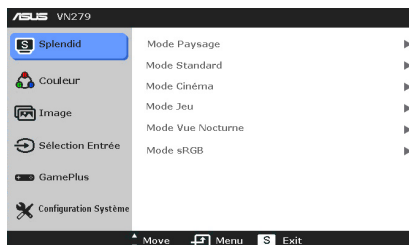

3.1.2 Présentation des fonctions OSD

1. Splendid

Cette fonction contient six sous-fonctions que vous pouvez sélectionner pour votre préférence. Chaque mode possède l'option Réinitialiser, pour vous permettre de garder votre réglage ou de retourner au mode prédéfini.

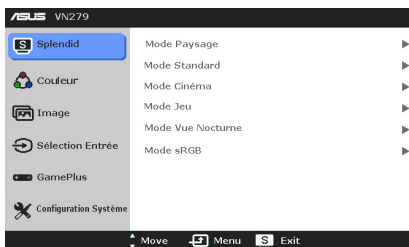

- **Mode Paysage** : le meilleur choix pour prendre des photos de paysage, avec la fonction d'amélioration vidéo SPLENDID™.
- **Mode Standard** : le meilleur choix pour éditer les documents, avec la fonction d'amélioration vidéo SPLENDID™.
- **Mode Cinéma** : le meilleur choix pour les films, avec la fonction d'amélioration vidéo SPLENDID™.
- **Mode Jeu** : le meilleur choix pour jouer à des jeux, avec la fonction d'amélioration vidéo SPLENDID™.
- **Mode Vue Nocturne** : le meilleur choix pour les jeux et les films avec des scènes sombres, avec la fonction d'amélioration vidéo SPLENDID™.
- **Mode sRGB** : c'est le meilleur choix pour afficher des photos et des images venant des PC.



- En mode Standard, les fonctions ASCR, Saturation, Netteté et Teinte de peau ne peuvent pas être réglées.
- En Mode sRGB, les fonctions Saturation, Température Couleur, Teinte de peau, Netteté, Luminosité, Contraste et ASCR ne sont pas configurables par l'utilisateur.

2. Couleur

Vous pouvez ajuster la Luminosité, le Contraste, la Saturation, la Température de couleur et le Teint dans ce menu.

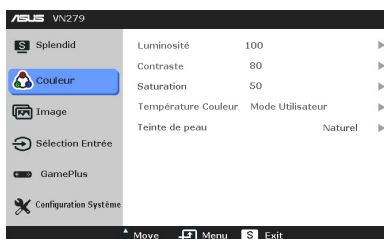

- **Luminosité** : la plage de réglage est de 0 à 100. / est un bouton de raccourci qui permet de sélectionner rapidement cette fonction.
- **Contraste** : la plage de réglage est de 0 à 100.
- **Saturation** : la plage de réglage est de 0 à 100.
- **Température Couleur** : contient cinq modes de couleurs notamment Froid, Normal, Chaud, mode utilisateur.
- **Teinte de peau** : contient trois modes de couleurs notamment, Rouge, Naturel et Jaune.



En mode Utilisateur, les couleurs R (Rouge), V (Vert), et B (Bleu) peuvent être réglées par l'utilisateur ; la gamme de réglage est de 0 à 100.

3. Image

Vous pouvez ajuster la Netteté, Trace Free, le Contrôle d'aspect, VividPixel, l'ASCR, la Position (VGA uniquement) et la Focus (VGA uniquement) dans ce menu.

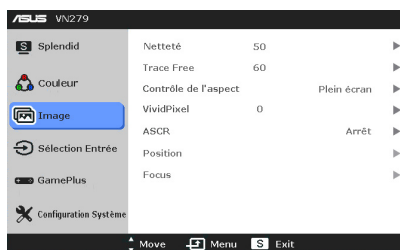

- **Netteté** : la plage de réglage est de 0 à 100.
- **Trace Free** : pour ajuster le temps de réponse du moniteur.
- **Contrôle de l'aspect** : définit le rapport d'aspect de l'écran, 4:3, 1:1 ou OverScan.



4:3 est disponible uniquement si la source d'entrée est au format 4:3. OverScan est disponible uniquement pour la source d'entrée HDMI.

- **VividPixel** : améliore le contour de l'image affichée et génère des images de haute qualité sur l'écran.
- **ASCR** : active/désactive la fonction ASCR (Rapport de contrôle intelligent ASUS).
- **Position (Seulement disponible pour l'entrée VGA)** : pour changer la position horizontale (Position H) et la position verticale (Position V) de l'image. La plage de réglage est de 0 à 100.
- **Focus (Seulement disponible pour l'entrée VGA)** : réduit le bruit de ligne horizontale et le bruit de ligne verticale de l'image en réglant (Phase) et (Horloge) séparément. La plage de réglage est de 0 à 100.



- Phase permet de changer la phase du signal d'horloge pixel. Un réglage incorrect résulte en des interférences horizontales sur l'écran.
- Horloge (fréquence des pixels) permet de contrôler le nombre de pixels balayés à chaque balayage horizontal. Si le réglage de la fréquence est incorrect, des lignes verticales s'affichent sur l'écran et l'image ne sera plus proportionnelle.

4. Sélection Entrée

Utilisez cette fonction pour sélectionner la source d'entrée désirée.

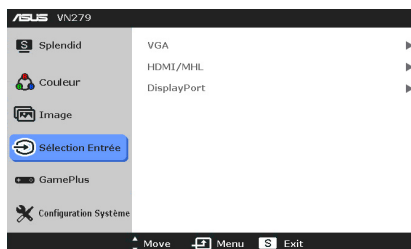

5. GamePlus

La fonction GamePlus fournit une boîte à outils et crée un meilleur environnement de jeu pour les utilisateurs pendant différents types de jeux. En outre, la fonction Aimpoint est spécialement conçue pour les nouveaux joueurs ou les débutants intéressés par les jeux FPS.

Appuyez / et / pour sélectionner entre Aimpoint et la fonction Minuterie.

Appuyez MENU pour confirmer la fonction choisie, et **S** / **A** revenir en arrière, arrêter, et quitter.

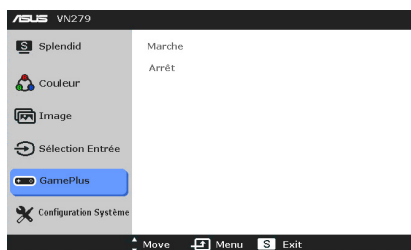

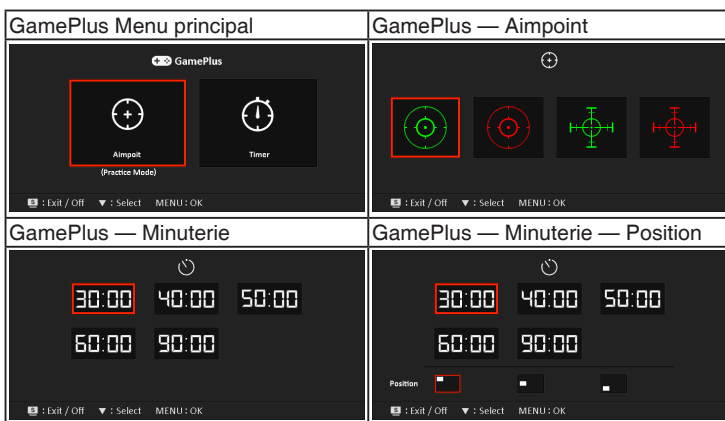

6. Configuration système

Cela vous permet de régler le système.

- Splendid Demo Mode :** divise l'écran en deux pour la comparaison avec des modes Splendid.
- Volume :** la plage de réglage est de 0 à 100.
- ECO Mode :** réduit la consommation électrique.
- Configuration OSD :**
 - * Pour ajuster la position horizontale (Position H)/la position verticale (Position V) du menu OSD, de 0 à 100.
 - * Pour ajuster la durée du délai OSD, de 10 à 120 secondes.
 - * Pour activer ou désactiver la fonction DDC/CI.
 - * Pour ajuster l'arrière-plan du menu OSD, de l'opaque vers le transparent.
- Serrure :** active la fonction serrure. Un appui long pendant 5 secondes sur le bouton MENU désactive la fonction serrure.
- Informations :** pour afficher les informations du moniteur.
- Langue :** vous pouvez choisir parmi les 21 langues suivantes : Anglais, Français, Allemand, Italien, Espagnol, Néerlandais, Portugais, Russe, Tchèque, Croate, Polonais, Roumain, Hongrois, Turc, Chinois simplifié, Chinois traditionnel, Japonais, Coréen, Thaï, Indonésien, Persan.
- Tout réinit. :** « Oui » pour restaurer les réglages par défaut.

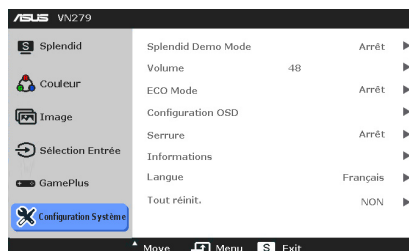

3.2 Résumé des spécifications (VN279QLB)

Type d'affichage	TFT LCD
Taille de l'écran	Ecran large 27"W (16:9, 68,6 cm)
Résolution max.	1920 x 1080
Taille des pixels	0,311 mm
Luminosité (Typ.)	300 cd/m ²
Rapport de contraste (Typ.)	3000:1
Rapport de contraste (Max.)	100.000.000:1 (avec la fonction ASCR activée)
Angle de vision (H/V) CR>10	178°/178°
Couleurs d'affichage	16,7 M
Temps de réponse	5 ms (Gris à gris)
D'amélioration vidéo SPLENDID™	Oui
SPLENDID™ selection	6 modes vidéo pré-réglés (avec bouton de raccourci)
Réglage auto	Oui
Sélection de la température des couleurs	4 températures de couleur
Entrée analogique	D-Sub
Entrée numérique	HDMI v1.4 (MHL), DisplayPort v1.2
Port USB 3.0	Montant x 1, Descendant x 2
Prise pour casque	Oui
Couleurs	Noir
Haut-parleur (interne)	2 W x 2 Stéréo, RMS
DEL d'alimentation	Blanc (Allumé)/Orange (Veille)
Inclinaison	+22° ~ -5°
Rotation	+160° ~ -160°
Réglage de la hauteur	110 mm
Verrou Kensington	Oui
Tension de voltage	c.a. : 100 ~ 240V
Consommation électrique	Allumé : < 35 W (Typ.)*, Veille : < 0,5 W (Typ.), Éteint : ≤ 0,3 W (Éteindre)
Température (fonctionnement)	0°C ~ 40°C
Température (non utilisé)	-20°C ~ +60°C
Dimensions (L x H x D)	619,2 mm x 526 mm x 225,2 mm (machine) 715 mm x 449 mm x 200 mm (boîte)
Poids (approx.)	6,1 kg (net) ; 8,3 kg (brut)
Multi-langues	21 langues (Anglais, Français, Allemand, Italien, Espagnol, Néerlandais, Portugais, Russe, Tchèque, Croate, Polonais, Roumain, Hongrois, Turc, Chinois simplifié, Chinois traditionnel, Japonais, Coréen, Thaï, Indonésien, Persan)
Accessoires	Câble VGA, Câble MHL (En option), Câble HDMI-DVI (En option), Câble HDMI (En option), Câble DP (En option), Câble audio, Cordon d'alimentation, Câble USB 3.0, Guide de mise en route, Carte de garantie

Approbations réglementaires

China Energy Level 1, UL/cUL, CB, CE, ErP,
FCC (Class B), CCC, BSMI, CU, C-Tick, VCCI,
UkrSEPRO, TUV-GS, ISO 9241-307, J-MOSS, RoHS,
WEEE, PSE, Windows 7 & 8 WHQL

***Sans audio et connexion de hub USB.**

****Spécifications sujettes à modification sans préavis.**

3.2 Résumé des spécifications (VN279QL)

Type d'affichage	TFT LCD
Taille de l'écran	Ecran large 27"W (16:9, 68,6 cm)
Résolution max.	1920 x 1080
Taille des pixels	0,311 mm
Luminosité (Typ.)	300 cd/m ²
Rapport de contraste (Typ.)	3000:1
Rapport de contraste (Max.)	100.000.000:1 (avec la fonction ASCR activée)
Angle de vision (H/V) CR>10	178°/178°
Couleurs d'affichage	16,7 M
Temps de réponse	5 ms (Gris à gris)
D'amélioration vidéo SPLENDID™	Oui
SPLENDID™ selection	6 modes vidéo pré-réglés (avec bouton de raccourci)
Réglage auto	Oui
Sélection de la température des couleurs	4 températures de couleur
Entrée analogique	D-Sub
Entrée numérique	HDMI v1.4 (MHL), DisplayPort v1.2
Prise pour casque	Oui
Couleurs	Noir
Haut-parleur (interne)	2 W x 2 Stéréo, RMS
DEL d'alimentation	Blanc (Allumé)/ Orange (Veille)
Inclinaison	+22° ~ -5°
Rotation	+160° ~ -160°
Réglage de la hauteur	110 mm
Verrou Kensington	Oui
Tension de voltage	c.a. : 100 ~ 240V
Consommation électrique	Allumé : < 35 W (Typ.)*, Veille : < 0,5 W (Typ.), Éteint : ≤ 0,3 W (Éteindre)
Température (fonctionnement)	0°C ~ 40°C
Température (non utilisé)	-20°C ~ +60°C
Dimensions (L x H x D)	619,2 mm x 526 mm x 225,2 mm (machine) 715 mm x 449 mm x 200 mm (boîte)
Poids (approx.)	6,1 kg (net) ; 8,3 kg (brut)
Multi-langues	21 langues (Anglais, Français, Allemand, Italien, Espagnol, Néerlandais, Portugais, Russe, Tchèque, Croate, Polonais, Roumain, Hongrois, Turc, Chinois simplifié, Chinois traditionnel, Japonais, Coréen, Thaï, Indonésien, Persan)
Accessoires	Câble VGA, Câble MHL (En option), Câble HDMI-DVI (En option), Câble HDMI (En option), Câble DP (En option), Câble audio, Cordon d'alimentation, Guide de mise en route, Carte de garantie





Approbations réglementaires

China Energy Level 1, UL/cUL, CB, CE, ErP,
FCC (Class B), CCC, BSMI, CU, C-Tick, VCCI,
UkrSEPRO, TUV-GS, ISO 9241-307, J-MOSS, RoHS,
WEEE, PSE, Windows 7 & 8 WHQL

***Sans audio et connexion de hub USB.**

****Spécifications sujettes à modification sans préavis.**

3.3 Guide de dépannage (FAQ)

Problème	Solution possible
Le voyant DEL d'alimentation n'est pas ALLUMÉ	<ul style="list-style-type: none"> Appuyez sur le bouton  pour vérifier si le moniteur est en mode ALLUMÉ. Vérifiez si le cordon d'alimentation est correctement branché sur le moniteur et sur la prise de courant.
Le voyant DEL d'alimentation est de couleur orange et il n'y a aucune image sur l'écran	<ul style="list-style-type: none"> Vérifiez si le moniteur et l'ordinateur sont en mode ALLUMÉ. Assurez-vous que le câble de signal est correctement branché sur le moniteur et sur l'ordinateur. Vérifiez le câble de signal et assurez-vous qu'aucune broche n'est tordue. Connectez l'ordinateur à un autre moniteur disponible pour vérifier que l'ordinateur fonctionne correctement.
L'image de l'écran est trop claire ou trop foncée	<ul style="list-style-type: none"> Ajustez les réglages Contraste et Luminosité avec le menu OSD.
L'image n'est pas centrée ou elle n'est pas dimensionnée correctement	<ul style="list-style-type: none"> Appuyez sur le bouton  /  pendant 2 à 4 secondes pour ajuster automatiquement l'image (uniquement en mode VGA). Ajustez les réglages Position H ou Position V avec le menu OSD.
L'image de l'écran n'est pas centrée ou pas de bonne taille	<ul style="list-style-type: none"> Assurez-vous que le câble de signal est correctement branché sur le moniteur et sur l'ordinateur. Eloignez les appareils électriques susceptibles de causer des interférences.
Les couleurs de l'image de l'écran sont bizarres (le blanc n'apparaît pas blanc)	<ul style="list-style-type: none"> Vérifiez le câble de signal et assurez-vous qu'aucune broche n'est tordue. Effectuez une réinitialisation complète avec le menu OSD. Ajustez les réglages Couleurs R/G/B ou sélectionnez la Température des couleurs dans le menu OSD.
L'image de l'écran est floue ou difficile à voir	<ul style="list-style-type: none"> Appuyez sur le bouton  /  pendant 2 à 4 secondes pour ajuster automatiquement l'image (uniquement en mode VGA). Ajustez les réglages Phase et Horloge avec le menu OSD.
Aucun son ou le son est très faible	<ul style="list-style-type: none"> Assurez-vous que le câble HDMI est correctement branché sur le moniteur et sur l'ordinateur. Ajustez le réglage du volume sur votre ordinateur et sur votre appareil HDMI. Assurez-vous que le pilote de la carte de son de votre ordinateur a été correctement installé et activé.

3.4 Modes de fonctionnement pris en charge

Résolution Fréquence	Fréquence horizontale (KHz)	Fréquence Verticale (Hz)	Pixel (MHz)
640x480	31,5	60	25,18
640x480	35,0	67	30,24
640x480	37,9	72	31,50
640x480	37,5	75	31,50
720x400	31,5	70	28,32
800x600	35,16	56	36,00
800x600	37,9	60	40,00
800x600	48,1	72	66,75
800x600	46,9	75	49,50
832x624	49,7	75	57,28
1024x768	48,4	60	65,00
1024x768	56,5	70	75,00
1024x768	60,0	75	78,50
1152x864	67,5	75	108,00
1280x720	45	60	75,25
1280x768	47,78	60	79,50
1280x800	49,7	60	83,50
1280x960	60,0	60	108,00
1280x1024	63,4	60	108,00
1280x1024	79,97	75	135,00
1360x768	47,71	60	85,50
1366x768	47,71	60	85,50
1440x900	55,94	60	106,50
1600x1200	75,0	60	162,00
1680x1050	65,3	60	146,25
1920x1080 (Primaire)	67,5	60	148,50

* Les modes qui ne sont pas dans le tableau peuvent ne pas être supportés. Pour une résolution optimale, nous vous conseillons de choisir l'un des modes du tableau ci-dessus.

* Ce moniteur prend en charge les contenus vidéo en HD (480p, 576p, 720p, 1080i/p) des consoles de jeu, des lecteurs de DVD et des autres appareils vidéo ménagers via HDMI.



